

## Katalogové listy

Platnost od 1. 3. 2023

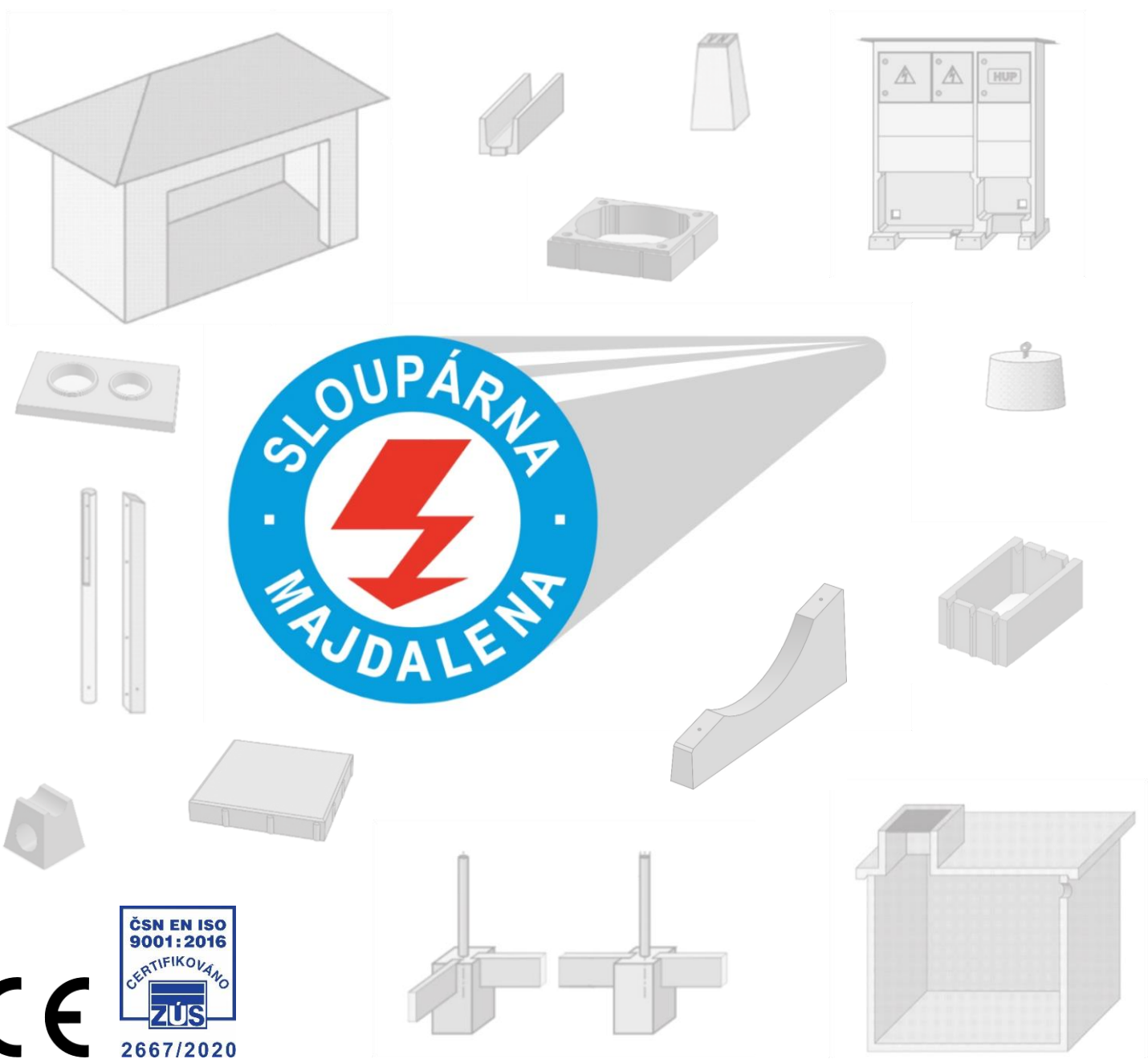

2667/2020

SLOUPÁRNA Majdalena s.r.o.

Majdalena 141, 378 03 Majdalena

Tel.: +420 725 757 991

E-mail: [objednavky@slouparna.cz](mailto:objednavky@slouparna.cz)

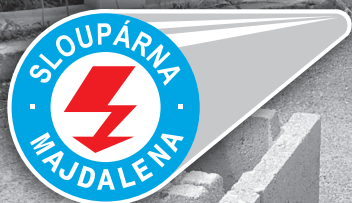

# Katalogový list

## Bednicí tvárnice

### Ztracené bednění 20, 30, 40, 50

ISO 9001

**Tvarovky z prostého vibrolisovaného betonu vhodné pro:**

- opěrné zdivo nebo podezdívky plotů bez použití bednění
- nosné nezateplené zdivo se zálivkou
- nadezdění základových pásů

### Technický výkres (rozměry v mm)

**BT 20**

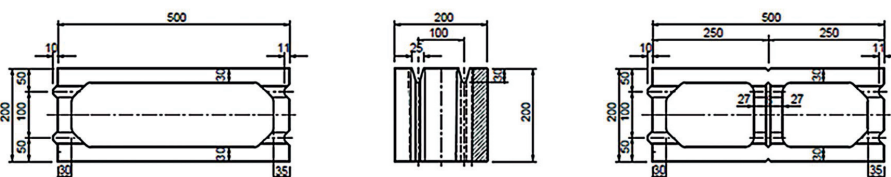
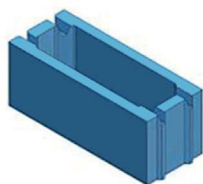

**BT 30**

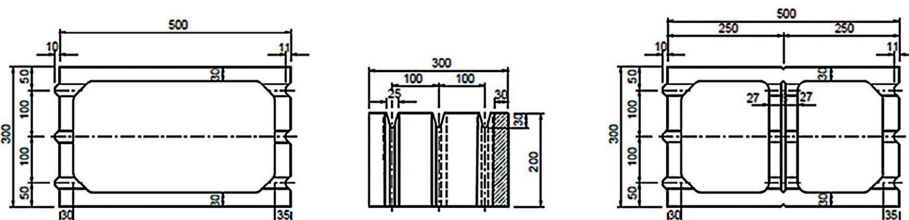
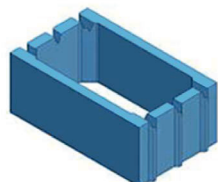

**BT 40**

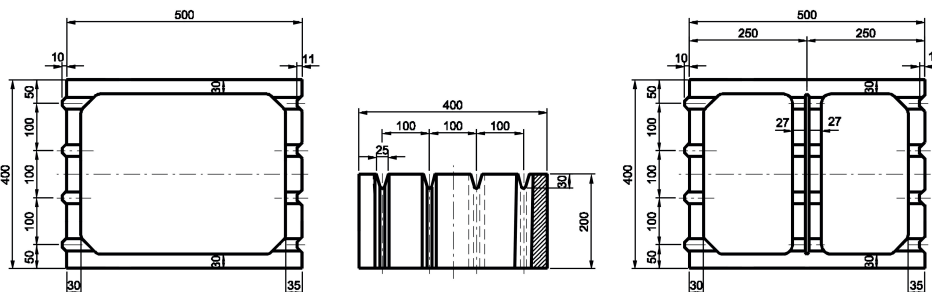
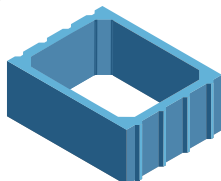

**BT 50**

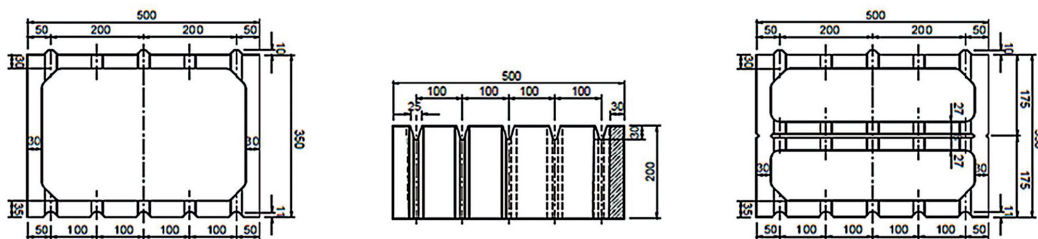
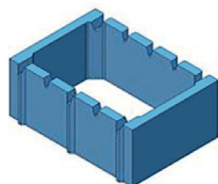

Typ šalovací tvárnice	Skladebné rozměry			Kubatura zálivkové směsi betonu		Spotřeba	Množství na paletě		Hmotnost (kg) vč. palety		Pevnost v tlaku
	šířka	délka	výška	litr/ks	m <sup>3</sup> /1m <sup>2</sup>		vrstva	ks	1 ks	Paleta *)	
BT 20	200	500	200	11	0,117	10	8	48	18,2	1174	> 6
BT 20/2	200	500	200	9	0,091	10	2	12	21,7		> 6
BT 30	300	500	200	20	0,204	10	6	42	20,6	905	> 6
BT 30/2	300	500	200	17	0,176	10	6	42	25,3	1103	> 6
BT 40	400	500	200	29	0,291	10	4	28	24,0	712	> 6
BT 40/2	400	500	200	25	0,245	10	4	28	31,5	922	> 6
BT 50	500	350	200	25	0,369	14,3	6	42	21,6	947	> 6
BT 50/2	500	350	200	19	0,28	14,3	6	42	32,8	1418	> 6

\*) hmotnost palety 40 kg, rozměry 105/105 cm

# Katalogový list

## Bednicí tvárnice

### Ztracené bednění 20, 30, 40, 50

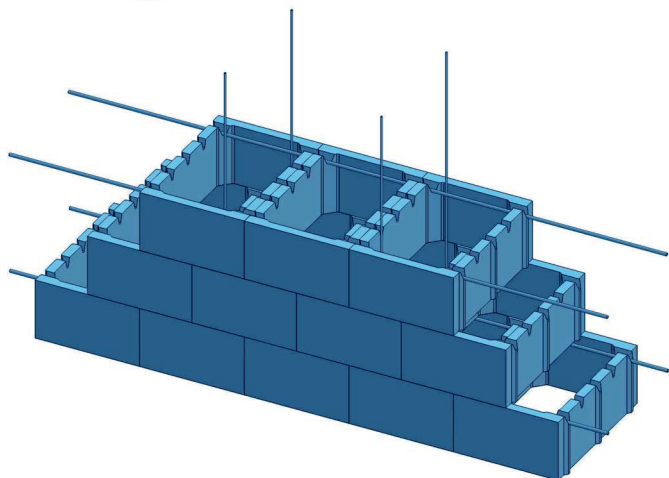

Svým provedením umožňují vzájemnou návaznost jednotlivých rozměrových typů. Součástí jsou i půlitelné tvarovky. Jednoduchý systém několikanásobného pera a drážky umožňuje pohodlné kladení a vyrovnání tvárnic i vzájemnou kombinaci různých šířek. Zabraňuje nežádoucímu příčnému posunu tvarovek při jejich plnění betonem.

**Typ BT 20 obsahuje 12 ks půlitelných tvarovek BT 20/2 na jedné paletě.**

**Typ BT 30/2, BT 40/2 a BT 50/2 je dodáván samostatně na paletách.**

## Technická doporučení pro realizaci

- Zdění se provádí kladením na vazbu na sucho, nebo za použití maltové směsi a poté se zmonolitní. Tvárnice se ukládají na vybudovaný základový pás. Zmonolitněním lze vytvořit prostou nebo železobetonovou nosnou konstrukci o tloušťce 200, 300, 400 nebo 500 mm. Zalévání nutno provádět opatrně řídkou betonovou směsí po maximálních vrstvách 1 m tj. 5 šalovacích řad. Doporučená armatura ze stavební oceli horizontální  $\varnothing$  12 mm, vertikální  $\varnothing$  7 mm.
- Pokud se má použít kombinace tvárnic o různé šířce, je nutné předchozí vrstvy řádně zabetonovat a dále pokračovat po zatuhnutí betonové zálivky.
- Orientační spotřeba betonu do bednicích tvárnic je uvedena v přehledové tabulce s technickými parametry jednotlivých typů.

### Poznámka:

Při realizaci opěrné zdi různorodé výšky je nutné brát ohled na její zatížení a místní geologické poměry. Vždy je nutné doložit statický posudek, který určuje stupeň vyztužení, druh oceli a třídu betonu pro zalití.

Výskyt vápenných výkvětů na betonových tvárnících nemá vliv na jejich užitné vlastnosti.

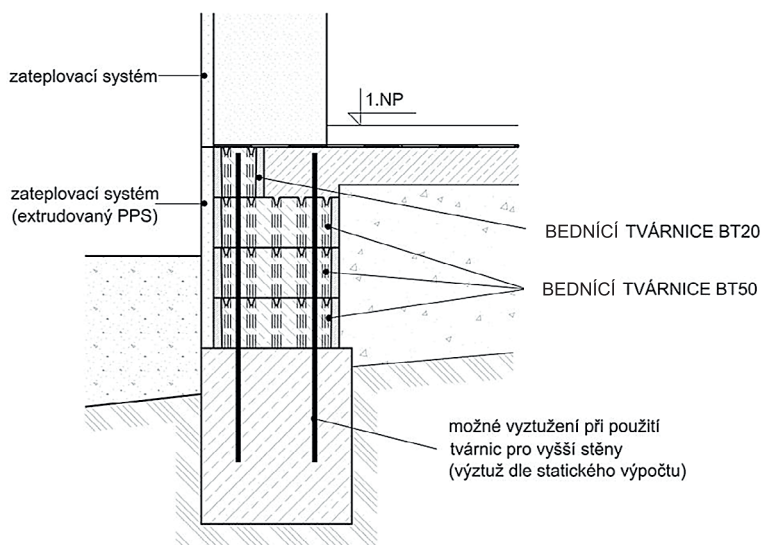

**Betonové bednicí tvárnice jsou deklarovány dle ČSN EN 15 435 - Betonové prefabrikáty - Bednicí tvárnice z obyčejného a lehkého betonu.**





Katalogový list

ISO 9001

## Betonová velkoplošná dlažba a zámková dlažba

### Velkoplošná betonová dlažba a zámková dlažba vyráběná vibrolisováním jednovrstvou technologií

Výrobek deskového tvaru s povrchem přirozeným, popřípadě barevným. Horní hrany jsou zkoseny a po stranách jsou vytvořeny výstupky pro jednodušší tvorbu spár mezi dlaždicemi.

#### Materiál:

beton C 25/30  
dle ČSN EN 206 + A2  
Podmínky dle ČSN EN  
1339 Betonové dlaždice –  
Požadavky a zkušební metody.

Dlažba splňuje podmínky použití pro zpevněné plochy s pochůzným, popřípadě pojezdovým zatížením pro osobní vozidla. Pro uvažované zatížení je nutné provést odpovídající založení a přípravu podloží dlažby.

### Technický výkres (rozměry v mm)

#### Příklad provedení pokládky do pískového či betonového podloží:

Základem pokládky je dobře zhuštěný a vyspádovaný podklad ze štěrku a písku, aby byla zaručena propustnost a dostatečná drenáž podkladu. V opačném případě zvýšená vlhkost může způsobovat tvorbu výkvětů na povrchu dlaždic. Minimální spád podkladu při vnější pokládce se doporučuje 2%. Podkladní vrstvy by neměly mít jílovitý a znečištěný písek nebo štěrk.

Doporučená šířka spáry je min. 3 mm. Na okrajových stěnách dlaždic jsou nálitky, které zaručují minimální šířku spáry. Ty se vyplňují jemným pískem, nebo drceným kamenivem frakce 0-2 mm.

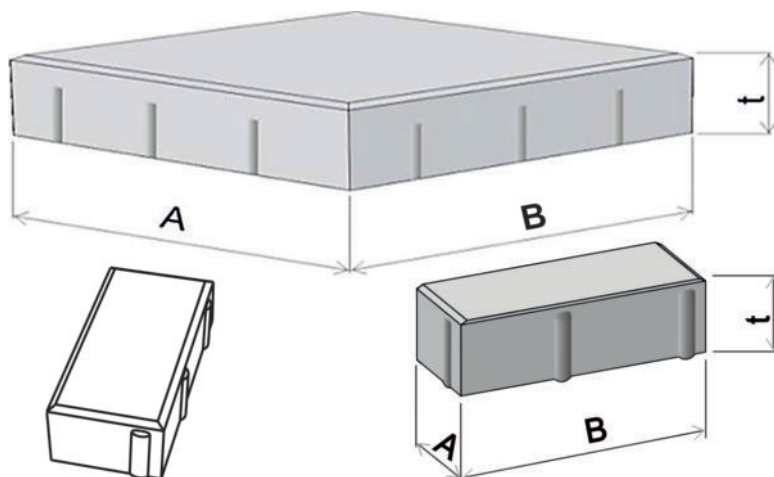

Typ dlažby	Rozměry AxBxt (mm)	Hmotnost (kg/ks)	Počet ks do 1 m <sup>2</sup>	Množství na paletě	Hmotnost vč. palety (kg/paleta*)
Typ 50/50	500 x 500 x 50	26,6	4,00	40	1104
Typ 40/40	400 x 400 x 50	16,5	6,25	68	1162
Typ 30/30	300 x 300 x 50	10,0	11,11	102	1060
Bloček	100 x 200 x 60	2,55	50,00	500	1315

\*) hmotnost palety 40 kg, rozměry 105/105 cm



## Betonová velkoplošná dlažba a zámková dlažba

### Vápenné výkvěty:

Vápenné výkvěty na betonových výrobcích jsou způsobeny uhličitánem vápenatým ( $\text{CaCO}_3$ ), který vzniká působením vzdušného oxidu uhličitého ( $\text{CO}_2$ ) ve vlhkém prostředí na hydroxid vápenatý ( $\text{Ca}[\text{OH}]_2$ ), který se uvolňuje při zrání (hydrataci) betonu. Tato tvorba hydroxidu vápenatého je velmi důležitá u železobetonových konstrukcí, kde zajišťuje alkalitu betonu pro ochranu ocelové výztuže před korozí. U nevyztuženého betonu není sice tato funkce nutná, avšak není odstranitelná. Podle stávajících zkušeností při výrobě vibrolisované dlažby se výkvěty projevují především v paletách s výrobky ve vlhkém skladovacím prostředí. Jejich trvání zmizí krátce po položení dlažby, zpravidla do 2 – 3 týdnů (ze zkušeností výrobce).

### Jak tomuto jevu zabránit:

Následnou tvorbu vápenných výkvětů lze ovlivnit konstrukčním provedením stavby. Je nutné, aby plochy byly zhotoveny tak, aby nedocházelo k hromadění vody v podloží dlažby. Pak je velmi malá pravděpodobnost pro tvorbu výkvětů. Proces zrání betonu trvá až jeden rok. V této době se vzhled betonových výrobků neustále mění a samovolné vymizení výkvětů z povrchu betonu může být dlouhodobější proces, který můžeme urychlit speciálními přípravky.

Užitná hodnota dlažby není procesem výkvětů ovlivněna a nemůže být předmětem reklamačních nároků. Je nutné brát rovněž v úvahu, že betonová dlažba není dlouhodobě odolná účinkům solí.

### Reklamační podmínky:

Pokud se vyskytnou u výrobků reklamovatelné závady, musí být na vzhledové a rozměrové vady uplatněna reklamační před zpracováním výrobků. Po položení (zpracování) dlaždic nelze reklamační nároky uznat. Reklamační se uplatňují písemnou formou s přesvědčujícím důkazem. Není brán žřetel na ústní nebo telefonické uplatnění.

### Příklady podloží dlažby

#### Pochůzná plochy

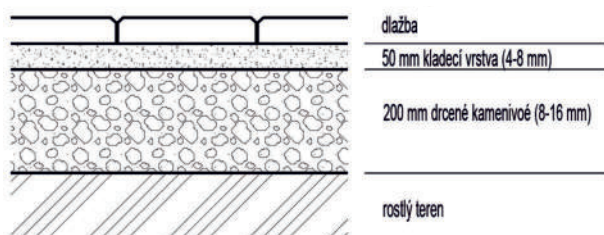

#### Lehký provoz - pokládka na betonový podklad

(možný občasný pojezd osobních vozidel)

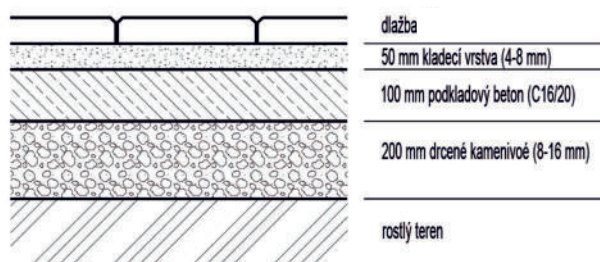

#### Poznámka:

Podkladový druh materiálu pro zakládání dlažby je uveden informativně. Dle místních podmínek lze podloží připravit jiným vhodným způsobem, například kamenivem s hrubostí 16-32 a podbetonováním dle uvažovaného zatížení.

## SILNIČNÍ PANEL

### Popis:

Železobetonový silniční panel z vibrolitého betonu pro zpevňování ploch a příjezdových komunikací.

### Použití:

- vytvoření zpevněné plochy pojezdové pro osobní, nákladní a speciální vozidla
- k dočasnému nebo trvalému zpevnění komunikací

Výrobek	Označení	Vyobrazení	Rozměr (mm)	Objem m <sup>3</sup>	Hmotnost kg/ks	Paleta	
						ks	kg (vč. palety)
Silniční panel	Panel 1x3		1000×3000×150	0,450	1080,0	kusový prodej	
	Panel 2x3		2000×3000×150	0,900	2160,0	kusový prodej	
	Panel 1x3 - 6t		1000×3000×200	0,600	1440,0	kusový prodej	
	Panel 2x3 - 6t		2000×3000×200	1,200	2880,0	kusový prodej	
	Panel 1x3 - 20t		1000×3000×200	0,600	1500,0	kusový prodej	
	Panel 2x3 - 20t		2000×3000×200	1,200	3000,0	kusový prodej	

Lze vyrobit na přání zákazníka i jiný rozměr panelu například s tloušťkou 100 mm.

### Předpisy pro silniční panely:

ČSN EN 1338 Betonové stavební bloky – Požadavky a zkušební metody

ČSN EN 206 + A2 Beto specifikace, vlastnosti, výroba a shoda

ČSN 72 3000 Výroba a kontrola betonových stavebních dílců. Společné ustanovení.

### Technické požadavky pro silniční panely:

- beton C 30/37



## DESKA BETONOVÁ S OKEM

**Popis:**

Železobetonová deska z vibrolitého betonu a s manipulačním okem.

**Použití:**

- základová patka pod sloupy a jiné betonové výrobky, kde je potřeba roznést zatížení do plochy

Výrobek	Vyobrazení	Rozměr (mm)	Objem m <sup>3</sup>	Hmotnost kg/ks	Paleta	
					ks	kg (vč. palety)
Deska betonová s okem		500×500×100	0,025	55,0	20	1100

**Předpisy pro krycí desky:**

ČSN EN 206 + A2 Beton specifikace, vlastnosti, výroba a shoda

ČSN 72 3000 Výroba a kontrola betonových stavebních dílců. Společné ustanovení.

**Technické požadavky:**

- beton C 25/30

## KOMÍNOVÁ DESKA - VÝPRODEJ

Krycí deska z prostého betonu určená pro finální ukončení jednokomínu.

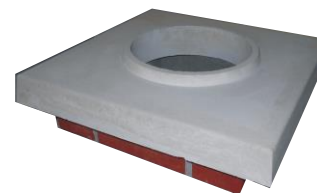

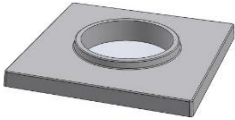
Výrobek	Označení	Vyobrazení	Rozměr (mm)	Rozteč mm	Hmotnost kg/ks	Otvor mm	Paleta
Komínová deska	160		500×500×80	-	24,0	φ 200	kusový prodej
	160 zkosená		440×440×80	-	16,0	φ 200	kusový prodej
	200		500×500×80	-	23,0	φ 250	kusový prodej
	200 zkosená		440×440×80	-	15,0	φ 250	kusový prodej

## KOMÍNOVÁ DESKA DVOJITÁ - VÝPRODEJ

Krycí deska z prostého betonu určená pro finální ukončení dvojkomínu.

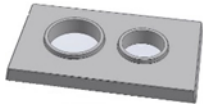

Výrobek	Označení	Vyobrazení	Rozměr (mm)	Rozteč mm	Hmotnost kg/ks	Otvor mm	Paleta
Komínová deska dvojitá	160/160		870×500×80	350	50,0	φ 200 / φ 200	kusový prodej
	160/200		870×500×80	350	48,0	φ 200 / φ 250	kusový prodej
	200/200		870×500×80	350	45,0	φ 250 / φ 250	kusový prodej

## KOMÍNOVÁ TVAROVKA - VÝPRODEJ

Vibrolisovaná ozdobná betonová tvarovka imitující líčové zdivo pro vyzdění komínu nad střešním pláštěm.



Výrobek	Vyobrazení	Rozměr (mm)	Objem m <sup>3</sup>	Hmotnost kg/ks	Spotřeba		Paleta	
					ks/bm	kg/bm	ks	kg (vč. palety)
Komínová tvarovka vibrolisovaná		405×405×80	0,0060	13,0	12,5	163	40	560
		352×352×80		9,0	12,5	113	40	400
Tvárnice plotového sloupku vibrolisovaná		405×405×80	0,0060	13,0	12,5	163	28	404



## PATKA PRO DŘEVĚNÝ STOŽÁR

### Patka pro dřevěný stožár:

- kruhového
- čtvercového
- obdélníkového průřezu

### Popis:

Betonové stožárové patky pro kotvení dřevěných stožárů určených pro pozemní elektrické vedení. Patky jsou vyrobeny z betonu C 30/37 podle ČSN EN 206 + A2.

### Použití:

Patky se používají u patkových stožárů nadzemních vedení energetických a sdělovacích pro upevnování dřevěných stožárů.

### Značení patek:



EZP – energetická základová patka

H - obdélníkového a čtvercového průřezu

K - kruhového průřezu

XX - dvojčíslí udávající zatížení ohybovým momentem jedné patky. Max. ohybový moment 10 x kNm.

XXX - délka patky

Výrobek	Označení	Vyobrazení	Rozměr (mm)	Objem m <sup>3</sup>	Hmotnost kg/ks	Balení	
						ks	kg
Patka pro dřevěný stožár	EZP 11/290 "K"		φ 200×2900	0,0900	214,0	5	1 070
	EZP 12/290 "K"		φ 200×2900	0,0900	220,0	5	1 100
	EZP H 20/290		200×160×2900	0,0940	221,0	3	663
	EZP 20 H/2950		200×200×2950	0,1200	297,0	3	891
	EZP 40 H/3150		250×250×3150	0,1980	465,0	3	1 395
	EZP 60 H/3350		300×300×3350	0,3000	723,0	2	1 446

### Předpisy:

ON 72 3184 Stožárové patky ze železového betonu – Technické požadavky

ČSN EN 206 + A2 Beto specifikace, vlastnosti, výroba a shoda

ČSN 72 3000 Výroba a kontrola betonových stavebních dílců. Společné ustanovení.

Technické podmínky SL – Tepo 06/02

PNE 34 8211 Železobetonové patky pro dřevěné sloupy venkovních vedení do 45 kV



## BLOK KOTEVNÍ - VÝPRODEJ

### Popis:

Betonový kotevní blok je výrobek z vibrovaného betonu opatřený ocelovým okem o průměru 24 mm, který slouží pro upevnění kotveného zařízení.

### Použití:

- pro kotvení koncových sloupů energetického vedení
- pro kotvení jakéhokoliv mobilního i stabilního zařízení
- jako zatěžovací prvek

Výrobek	Vyobrazení	Rozměr (mm)	Objem m <sup>3</sup>	Hmotnost kg/ks	Balení	
					ks	kg
Blok kotevní s okem		280×280×380	0,0360	80,0	10	800

### Technické požadavky:

- beton C 25/30

### Předpisy:

ČSN EN 206 + A2 Beto specifikace, vlastnosti, výroba a shoda  
 ČSN 72 3000 Výroba a kontrola betonových stavebních dílců. Společné ustanovení.



















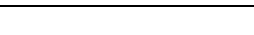



## PLOTOVÉ PRVKY

### Popis:

Plotové sloupky, patky a desky jsou vyrobeny z armovaného vibrovaného betonu.

Výrobek	Označení	Vyobrazení	Rozměr (mm)	Objem m <sup>3</sup>	Hmotnost kg/ks	Balení	
						ks	kg
Sloupek plotový	Typ 295		140×150×2950	0,0620	143,0	15	2 145
	Typ 275		120×120×2750	0,0446	103,0	16	1 648
	Typ 250		120×120×2500	0,0405	94,0	16	1 504
Sloupek ohradníkový	Typ 275 otvory		120×120×2750	0,0396	92,0	14	1 288
	Typ 210 otvory		100×120×2100	0,0252	58,0	24	1 392
	Typ 160		100×100×1600	0,0160	37,0	34	1 258
	Typ 180		100×100×1800	0,0180	42,0	34	1 428
	Typ 200		100×100×2000	0,0200	46,0	34	1 564
	Typ 160 oka		100×100×1600	0,0160	37,0	30	1 110
Sloupek plotový - špic	Typ 240		90×90×2400	0,0194	45,0	30	1 350
	Typ 265		90×90×2650	0,0215	50,0	30	1 500
	Typ 298		90×90×2980	0,0241	56,0	30	1 680
Sloupek plotový	Typ 240 Z		80×80×2400	0,0192	45,0	36	1 620
Sloupek sadový (ovocnářský)			80×80×2000	0,0128	30,0	40	1 200
Sloupek pro elektrický ohradník			75×75×1400	0,0079	19,0	60	1 140
			75×75×1500	0,0084	20,0	60	1 200
Sloupek pro el. ohradník - špic			75×75×1600	0,0090	21,0	60	1 260
Patka plotová	20/25		250×200×730	0,0300	88,0	12	1 056
	40/40		400×400×800	0,1280	307,0	4	1 228
Deska plotová standard	285		2850×250×50	0,0356	84,0	10	840
	260		2600×250×50	0,0325	79,0	10	790
	250		2500×250×50	0,0313	74,0	10	740
	240		2400×250×50	0,0300	72,0	10	720
	220		2200×250×50	0,0275	64,0	10	640
	200		2000×250×50	0,0250	60,0	10	600
Deska plotová	220/8/30		2200×300×80	0,0530	128,0	10	1 280
	240/6/30		2400×300×60	0,0430	103,0	10	1 030
	220/8/50		2200×500×80	0,0880	211,0	10	2 110
	240/6/50		2400×500×60	0,0720	172,0	10	1 720
Deska plotová zkosená	295 Z		2950×250×50	0,0366	87,0	10	870
	245 Z		2450×250×50	0,0304	72,3	10	723

**Použití:**

- k dočasnému nebo trvalému oplocení pozemků, zahrad, stavebních parcel atd.
- konstrukce stavebnicového oplocení umožňuje v případě potřeby oplocení v kterémkoliv místě rozebrat pouhým vytažením desky a tak uvolnit prostor pro vjezd na pozemek

**Technické požadavky**

- beton C 25/30

**Předpisy:**

Technické podmínky SL – Tepo 03/05

ČSN EN 206 + A2 Beto specifikace, vlastnosti, výroba a shoda

ČSN EN – 12 839 – Prefabrikované betonové výrobky – prvky pro ploty.

ČSN EN – 72 3000 – Výroba a kontrola betonových stavebních dílců. Společné ustanovení.

**Sloupek plotový Typ 275**

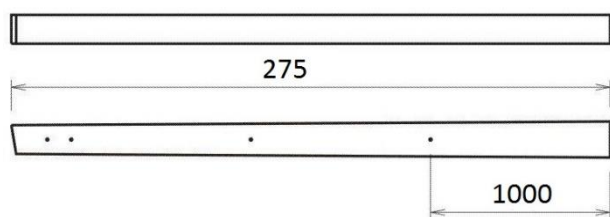

**Sloupek plotový Typ 250**

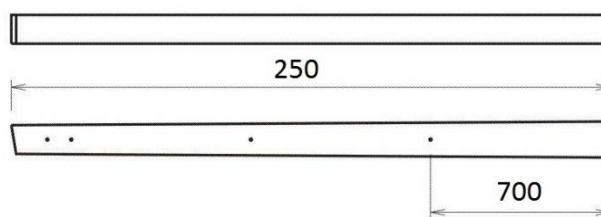

**Sloupek plotový Typ 240**

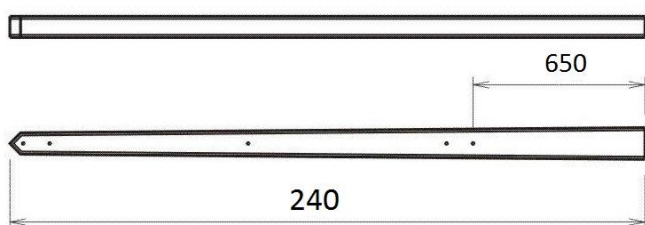

**Sloupek ohradníkový Typ 160 (OKA)**

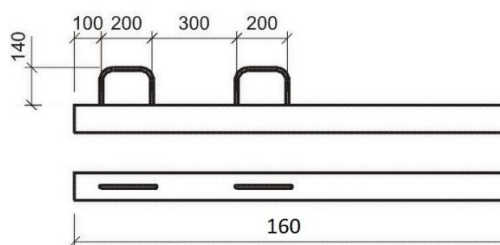

**Sloupek ohradníkový Typ 180**

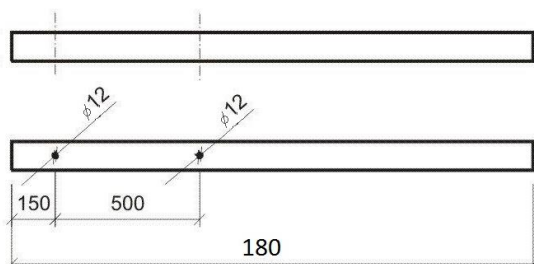

**Sloupek pro elektrický ohradník**

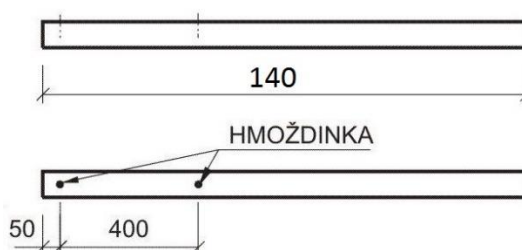

**Sloupek ovocnářský**

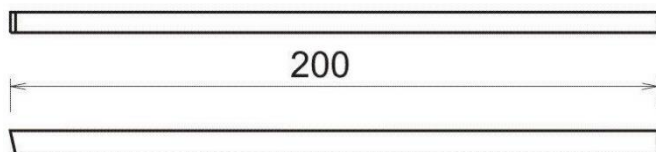

**Patka plotová + Deska plotová (standard)**

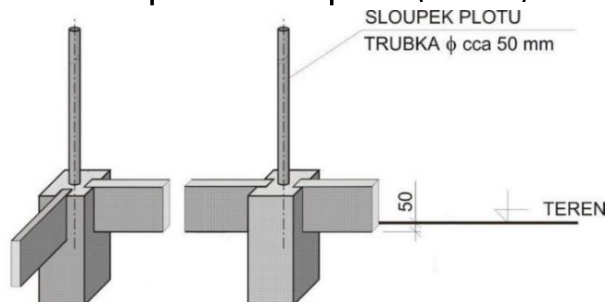

## JÍMKA NA VYVÁŽENÍ

### Popis:

Železobetonové jímky s použitím jako zemní nádrže na shromažďování vod o užitném objemu 6; 8 a 10 m<sup>3</sup>.

Výrobek	Vyobrazení	Rozměr (mm)	Užitný objem m <sup>3</sup>	Hmotnost kg/ks	Balení
Jímka na vyvážení včetně litěného poklopu		2700×2700×2370	10	9500,0	kusový prodej
		2700×1800×2370	8	8000,0	kusový prodej
		2300×1800×2370	6	6500,0	kusový prodej
Nástavec na strop jímky		845×845×max.700	-	350,0	kusový prodej

### Použití:

- shromažďování odpadních splaškových vod; vod znečištěných škodlivými látkami
- shromažďování pitných a užitkových vod

### Technické požadavky

- beton C 25/30
- nepropustnost - u jímek použitých ke shromažďování odpadních vod musí být únik nulový
- ochrana povrchu - v případě použití na užitkovou a pitnou vodu materiálem vyhovujícím hygienickým požadavkům
- únosnost stropu 5 kN/m<sup>2</sup> (v případě požadavku max. 10 kN/m<sup>2</sup>).

### Předpisy:

Technické podmínky SL – Tepo 07/02

ČSN 75 0905 Zkoušky vodotěsnosti vodárenských a kanalizačních nádrží

ČSN EN 206 + A2 Beto specifikace, vlastnosti, výroba a shoda

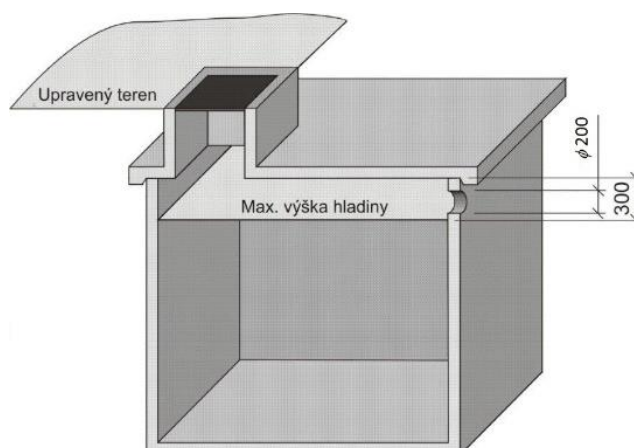



## JÍMKA TLAKOVÉ KANALIZACE

### Popis:

Železobetonová jímky s použitím jako zemní nádrž pro osazení čerpadla tlakové kanalizace. V případě potřeby zapuštění jímky do větší hloubky lze výšku jímky upravit nástavcem tak, aby šachetní poklop byl v úrovni okolního terénu.

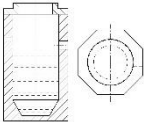
Výrobek	Vyobrazení	Rozměr (mm)	Užitný objem m <sup>3</sup>	Hmotnost kg/ks	Paleta
Jímka tlakové kanalizace		1150×1150×1950	0,5	2200,0	kusový prodej

### Použití:

- shromažďování odpadních splaškových vod

### Technické požadavky

- beton C 25/30
- nepropustnost podle ČSN 75 0905 a u jímek použitých ke shromažďování odpadních vod musí být únik nulový
- únosnost stropu 5 kN/m<sup>2</sup> (v případě požadavku max. 10 kN/m<sup>2</sup>).

### Předpisy:

Technické podmínky SL – Tepo 07/02

ČSN 75 0905 Zkoušky vodotěsnosti vodárenských a kanalizačních nádrží

ČSN EN 206 + A2 Beto specifikace, vlastnosti, výroba a shoda

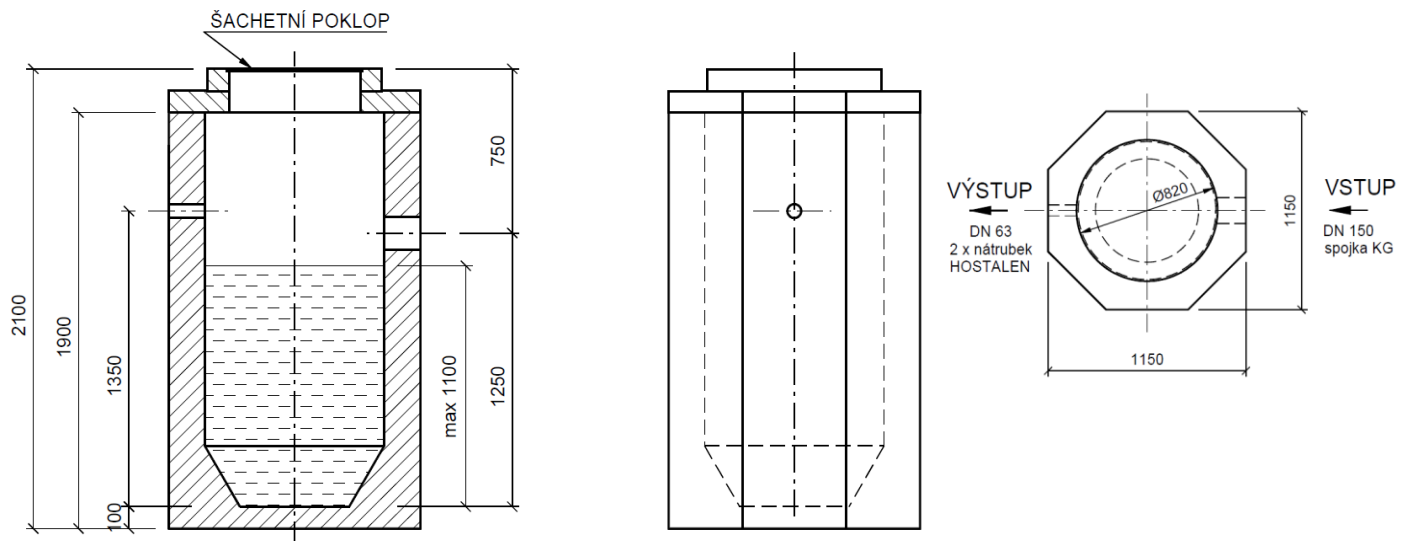





## KABELOVÝ ŽLAB, KRYCÍ DESKA, PATNÍČEK

### Popis a použití:

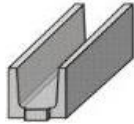
Betonové kabelové žlaby a desky jsou určeny pro krytí kabelových tras vysokého napětí, nízkého napětí a slaboproudých sdělovacích rozvodů, případně i jiných podzemních vedení, odvod dešťové a povrchové vody nebo jako odvětrávací tvarovky ve stavebnictví. Tyto výrobky jsou vyráběny na vibrolisu kromě KZ3 a KD3 které jsou vyráběny na vibračním stole.

Betonové kabelové patníčky a patníčky jsou určeny pro označování kabelových tras a podzemního vedení.

Výrobek	Označení	Vyobrazení	Rozměr (mm)	Objem m <sup>3</sup>	Hmotnost kg/ks	Spotřeba		Paleta	
						ks/bm	kg/bm	ks	kg (vč. palety)
Kabelový žlab	TK 1		1000×170×140	0,014	29,0	1,0	29	36	1 084
	KZ 1		500×170×140	0,007	15,0	2,0	30	80	1 240
	KZ 2		500×234×210	0,013	25,0	2,0	50	48	1 240
	KZ 3		500×330×270	0,021	47,0	2,0	94	18	886
Krycí deska	KD 1		500×170×45	0,004	8,6	2,0	17	150	1 330
	KD 2		500×234×45	0,005	11,4	2,0	23	120	1 408
	KD 3		500×310×55	0,008	19,0	2,0	38	150	1480
	KD 4		500×200×40	0,004	9,6	2,0	19	110	1 096
						150		1 480	
Kabelový patníček (označnickový)			150×150×300	0,005	12,0	-	-	kusový prodej	

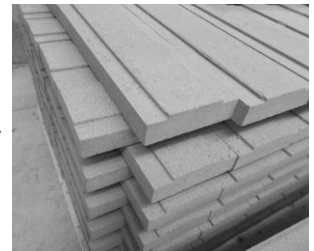
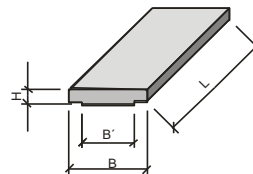
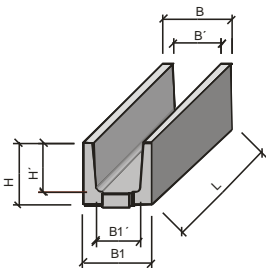

Název dílce	Výrobní rozměry (mm)						
	L	B	B'	B1	B1'	H	H'
Kabelový žlab TK1	1000	170	110	170	100	140	100
Kabelový žlab KZ1	500	170	110	170	100	140	100
Kabelový žlab KZ2	500	234	164	234	146	210	165
Kabelový žlab KZ3	500	310	220	330	200	275	220
Mezní úchytky rozměrů žlabů (mm)	+15 -10	±2	+8 -5	±12	±5	±8	±5
Maximální úchytky kolmosti čel ± 3°							

Název dílce	Výrobní rozměry (mm)			
	L	B	B'	H
Krycí deska KD1	500	170	100	45
Krycí deska KD2	500	234	154	45
Krycí deska KD3	500	310	210	55
Krycí deska KD4	500	200	200	40
Mezní úchytky rozměrů desek (mm)	+15 -10	+8 -5	+3 -5	+5 -3
Maximální úchytky kolmosti boků a čel ± 3°				

### Předpisy:

Technické podmínky SL – Tepo 02/13

ČSN EN 206 + A2 Beto specifikace, vlastnosti, výroba a shoda

ČSN 72 3000 Výroba a kontrola betonových stavebních dílců. Společné ustanovení.

### Technické požadavky pro krycí desky:

- beton C 25/30

## BLOK PRO FOTOVOLTAICKÉ PANELE

### Popis:

Betonový blok pro fotovoltaické panely slouží jako základová konstrukce pro přímé kotvení jednotlivých fotovoltaických panelů bez nutnosti dalšího statického kotvení fotovoltaické solární elektrárny. Horní hrana bloku je opatřena hydroizolačním nátěrem.

Úhel sklonu je 15°.

Výrobek	Vyobrazení	Rozměr (mm)	Objem m <sup>3</sup>	Hmotnost kg/ks
Blok pro fotovoltaické panely		100 x 406 x 973	0,0210	50,0

### Použití:

- základová konstrukce pro kotvení fotovoltaických panelů
- určeno pro ploché či mírně šikmé střechy s různým druhem finálního povrchu nebo pro volné prostranství

### Technické požadavky

- je vyroben z prostého betonu C 25/30 vyztuženého ocelí na vibračním stole bez dolisování

### Předpisy:

ČSN EN 206 + A2 Beton Specifikace, vlastnosti, výroba a shoda

ČSN 72 3000 Výroba a kontrola betonových stavebních dílců. Společné ustanovení.

Certifikát systému managementu kvality ČSN EN ISO 9001:2016

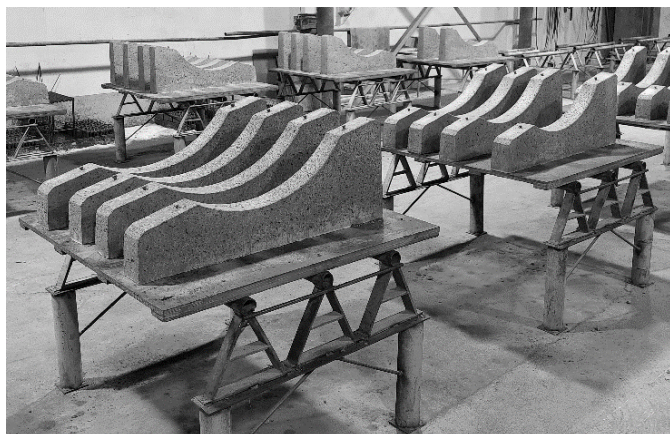



## Závaží ČD

### Popis:

Závaží ČD je výrobek válcového tvaru a je vyráběn z vibrovaného betonu. Je opatřen výřezem pro nasunutí na lano nebo táhlo. V horní a spodní části je osazení pro spojení jednotlivých výrobků na sebe.

### Použití:

- napínání trolejového a trakčního vedení železničních a jiných kolejových tratí
- napínání jakéhokoliv lanového zařízení

Výrobek	Vyobrazení	Rozměr (mm)	Objem m <sup>3</sup>	Hmotnost kg/ks	Paleta	
					ks	kg (vč. palety)
Závaží ČD		∅ 350×120	0,0010	25,0	36	940



## SCHOD Y95

### Popis:

Železobetonový výrobek vyráběný z vibrovaného betonu. Výrobek je určený k sestavení schodů suchou technologií bez použití betonu na staveništi. Fixování jednotlivých stupňů je zajištěno vzájemným propojením ocelovou tyčí vsunutou do dvou nad sebou ležících stupňů.

### Použití:

- přístup k ovládání odpínače trakčního vedení
- přístup jakéhokoliv jiného zvýšeného místa ve volném terénu

Výrobek	Vyobrazení	Rozměr (mm)	Objem m <sup>3</sup>	Hmotnost t kg/ks	Paleta
Schod Y95-betonový prvek		270×400×600	0,0350	80,0	kusový prodej

### Technické požadavky:

- beton C 25/30

### Předpisy:

Technické podmínky SL – Tepo 08/02  
ČSN EN 206 + A2 Beto specifikace, vlastnosti, výroba a shoda  
ČSN 72 3000 Výroba a kontrola betonových stavebních dílců. Společné ustanovení.

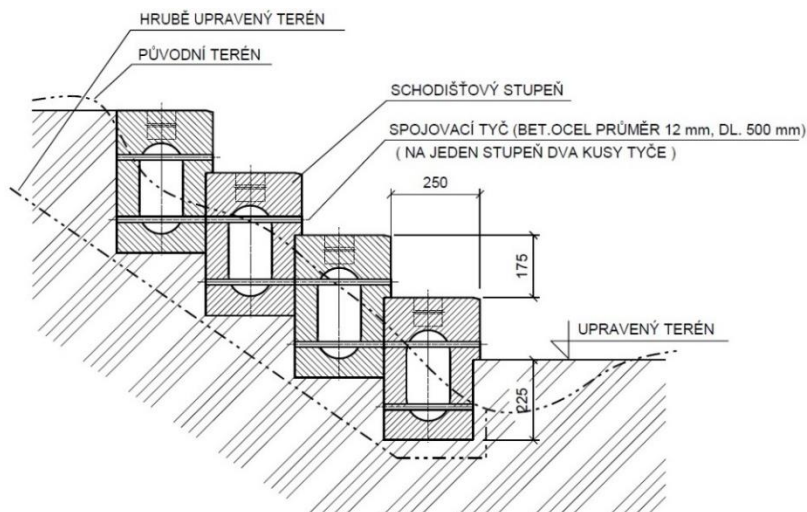

## BETONOVÁ ČEPIČKA

### Popis + použití:

Výrobek ze zavhlého betonu určený pro horní krytí betonových sloupů.

Výrobek	Vyobrazení	Paleta
Betonová čepička $\phi$ 180		kusový prodej
Betonová čepička $\phi$ 225		kusový prodej

## PATKY

### Popis + použití:

Výrobky z vibrovaného železobetonu určené jako základové patky.

Výrobek	Vyobrazení	Rozměr (mm)	Objem m <sup>3</sup>	Hmotnost kg/ks	Paleta	
					ks	kg (vč. palety)
Patka podkladová		480×480×480	0,0568	125,0	kusový prodej	
Patka osvětlovacího sloupu - svorníková		600 x 600 x 900 svorníky 4 x M16 rozteč 200 x 200 mm	0,3300	730,0	kusový prodej	
Patka osvětlovacího sloupu		450 x 450 x 750	0,1258	290,0	kusový prodej	
		550 x 550 x 1050	0,2739	630,0	kusový prodej	

## POKLOP MELIORAČNÍ SKRUŽE, STUDNY

### Popis + použití:

Výrobek z litého vibrovaného železobetonu určený jako poklop na skruže meliorační, studnové atd.

Výrobek	Vyobrazení	Rozměr (mm)	Objem m <sup>3</sup>	Hmotnost kg/ks	Paleta	
					ks	kg (vč. palety)
Poklop meliorační skruže 110		$\phi$ 1100×100	0,0950	219,0	kusový prodej	
Poklop meliorační skruže 130		$\phi$ 1300×100	0,1010	233,0	kusový prodej	
Poklop studny 105/7		$\phi$ 1050×70	0,0606	140,0	kusový prodej	
Poklop studny 125/7		$\phi$ 1250×70	0,0859	198,0	kusový prodej	
Poklop studny dělený 125/7		$\phi$ 1250×70	0,0859	198,0	kusový prodej	

### Technické požadavky:

- beton C 25/30

### Předpisy:

ČSN EN 206 + A2 Beto specifikace, vlastnosti, výroba a shoda  
ČSN 72 3000 Výroba a kontrola betonových stavebních dílců. Společné ustanovení.

## BETONOVÉ PŘEDPJATÉ SLOUPY EPV, OSVĚTLOVACÍ

### Betonový sloup:

- elektrického pozemního vedení
- osvětlovací bezpatkový

### Popis:

Betonové sloupy z předpjatého betonu, vyráběné odstředivou technologií v nedělených formách s použitím patentovaného drátu.

### Použití:

- vzdušná elektrická vedení
- trolejová a trakční vedení ČD a městské dopravy
- bezpatkové osvětlovací sloupy
- podpěry parovodů a plynovodů, potrubní mosty apod.
- nosné pilíře lehkých skladů, seníků jak opláštěvaných, tak obezděných výplňovým zdívkem
- lze dodat i zkrácené podle požadavku zákazníka

### Předpisy:

PNE 34 8220 Odstředěné betonové sloupy pro elektrická venkovní vedení do 45 kV

ČSN EN 206 + A2 Beto specifikace, vlastnosti, výroba a shoda

ČSN EN 12 843 Betonové prefabrikáty – stožáry a sloupy

ČSN EN 40-4 Osvětlovací stožáry; část 4 – požadavky na osvětlovací stožáry ze železobetonu a předepjatého betonu

Výpočtový součinitel zatížení 1,3

Technické podmínky SL – Tepo 10/04

### Technické požadavky:

- beton C 50/60

### Značení sloupů: EPV X/Y; EPV X/Y OSV

EPV - sloupy pro elektrická povrchová vedení

X - délka sloupy

Y - jmenovitá vrcholová síla (kN) sloupy

OSV - osvětlovací

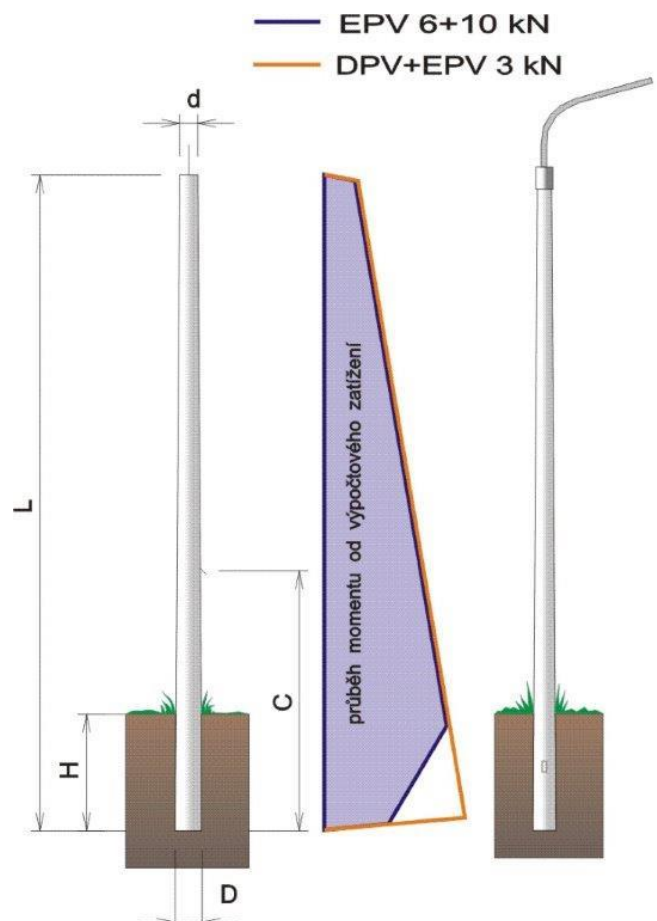



Identifikační výkres sloupu EPV	Typ sloupu	Délka L ± 1 % (m)	Jmenovitá dovolená vrcholová síla (kN)	Vetknutí dle PNE H (m)	Vnější průměr ± 5 mm		Tloušťka stěny + 15 mm, - 5 mm		Vzdálenost uzemňovacího otvoru od paty sloupu C (m)	Hmotnost +10 % - 5 % (kg)
					Vrchol d (mm)	Patka D (mm)	Vrchol a (mm)	Patka b (mm)		
	EPV									
	9/1,5	9,0	1,5	1,5	115	205	40	50	3,6	360
	9/1,5 OSV	9,0	1,5	1,5	115	205	40	50	3,6	360
	9/3	9,0	3,0	1,6	180	302	60	70	3,6	884
	9/4,5	9,0	4,5	1,6	180	302	60	70	3,6	884
	9/6	9,0	6,0	1,6	222	332	65	85	3,6	1194
	9/10	9,0	10,0	1,8	222	332	65	95	3,6	1242
	9/12	9,0	12,0	1,8	222	332	65	95	3,6	1255
	9/15	9,0	15,0	2,0	222	332	65	95	3,6	1280
	9/15	9,0	15,0	2,0	222	350	65	95	3,6	1350
	9/20	9,0	20,0	2,0	222	332	65	100	3,6	1320
	9/20	9,0	20,0	2,0	222	350	65	100	3,6	1390
	10,5/3	10,5	3,0	1,8	180	317	60	70	3,8	1097
	10,5/4,5	10,5	4,5	1,8	180	317	60	70	3,8	1097
	10,5/6	10,5	6,0	1,8	222	347	65	85	3,8	1455
	10,5/10	10,5	10,0	2,0	222	347	65	100	3,8	1544
	10,5/12	10,5	12,0	2,0	222	347	65	100	3,8	1550
	10,5/12 OSV	10,5	12,0	2,0	244	363	65	100	3,8	1550
	10,5/15	10,5	15,0	2,0	222	347	65	105	3,8	1590
	10,5/15	10,5	15,0	2,0	244	363	70	105	3,8	1750
	10,5/15	10,5	15,0	2,0	222	371	65	105	3,8	1660
	10,5/15 OSV	10,5	15,0	2,0	244	363	70	105	3,8	1750
	10,5/20 zúžený	10,5	20,0	2,0	244	378	70	105	3,8	2031
	10,5/20	10,5	20,0	2,0	222	347	70	105	3,8	1733
10,5/20	10,5	20,0	2,0	222	371	70	105	3,8	1810	
10,5/25 zúžený	10,5	25,0	2,0	244	378	70	110	3,8	2160	
12/3	12,0	3,0	2,0	180	332	60	70	3,8	1323	
12/4,5	12,0	4,5	2,0	180	332	60	70	3,8	1323	
12/6	12,0	6,0	2,0	222	363	65	85	3,8	1726	
12/10	12,0	10,0	2,0	222	363	70	100	3,8	1872	
12/12	12,0	12,0	2,0	222	363	70	100	3,8	1872	
12/13	12,0	13,0	2,0	222	363	70	100	3,8	1872	
12/15	12,0	15,0	2,0	222	363	70	105	3,8	1920	
12/15	12,0	15,0	2,0	222	392	70	105	3,8	1990	
12/20	12,0	20,0	2,0	222	363	70	105	3,8	1980	
12/20	12,0	20,0	2,0	222	392	70	105	3,8	2050	
12/20	12,0	20,0	2,0	244	378	70	105	3,8	2131	
13,5/6	13,5	6,0	2,0	222	378	70	110	3,8	2083	
13,5/10	13,5	10,0	2,0	222	378	70	110	3,8	2120	
13,5/12	13,5	12,0	2,0	222	378	70	110	3,8	2200	

Poznámka: Identifikační štítek je osazen ve vzdálenosti 4 000 mm od paty sloupu.

## BETONOVÉ PŘEDPJATÉ SLOUPY DPVSu

### Betonový sloup:

- se zabudovaným ukolejňovacím vedením a s patou

### Popis:

Betonové sloupy z předpjatého betonu, vyráběné odstředivou technologií v nedělených formách s použitím patentovaného drátu.

### Použití:

- vzdušná elektrická vedení
- trolejová a trakční vedení ČD a městské dopravy
- bezpatkové osvětlovací sloupy
- podpěry parovodů a plynovodů, potrubní mosty apod.
- nosné pilíře lehkých skladů, seníků jak opláštěvaných, tak obezděných výplňovým zdívkem
- lze dodat i zkrácené podle požadavku zákazníka

### Předpisy:

PNE 34 8220 Odstředěné betonové sloupy pro elektrická venkovní vedení do 45 kV

ČSN EN 206 + A2 Beto specifikace, vlastnosti, výroba a shoda

ČSN EN 12 843 Betonové prefabrikáty – stožáry a sloupy

Výpočtový součinitel zatížení 1,3

Technické podmínky SL – Tepo 10/04

### Technické požadavky:

- beton C 50/60

### Značení sloupů: DPVSu X/Y

DPVSu - drážní povrchové vedení se zabudovaným ukolejňováním a s patou

X - délka sloupy

Y - jmenovitá vrcholová síla (kN) sloupy



Identifikační výkres sloupu DPVSu	Typ sloupu	Délka L ± 1 %	Jmenovitá dovolená vrcholová síla	Vetknutí dle PNE	Vnější průměr ± 5 mm		Tloušťka stěny + 15 mm, - 5 mm		Hmotnost + 10% - 5%
					Vrchol d	Pata D	Vrchol a	Pata b	
	DPVSu	(m)	(kN)	(m)	(mm)	(mm)	(mm)	(mm)	(kg)
	9/3	9,0	3,0	Pata sloupu	180	302	60	70	963
	9/6	9,0	6,0		222	332	65	85	1278
	9/10	9,0	10,0		222	332	65	95	1337
	10,5/3	10,5	3,0		180	317	60	70	1176
	10,5/6	10,5	6,0		222	347	65	85	1539
	10,5/10	10,5	10,0		222	347	65	100	1639
	12/3	12,0	3,0		180	332	60	70	1402
	12/6	12,0	6,0		222	363	65	85	1810
	12/10	12,0	10,0		222	363	70	100	1967
Poznámka: Identifikační štítek se lepí do vzdálenosti 1600 mm od paty sloupu.									

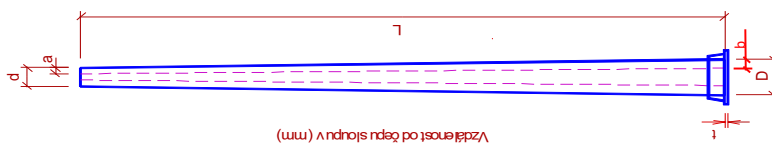

Tloušťka patky (t)  
Pro vrcholovou sílu:  
3kN = 18mm  
6kN = 20mm  
10kN = 25mm

HAM/06\_2014



## PILÍŘE ROZPOJOVACÍ JISTÍCÍ

### PILÍŘ ROZPOJOVACÍ JISTÍCÍ LIŠTOVÝ SR 322 až 948

- pro rozpojování, rozbočování, průběžné připojení a jistění kabelových elektrorozvodných sítí

### PILÍŘ ROZPOJOVACÍ JISTÍCÍ PSRV 302, 402, 502

- pro rozbočování a jistění kabelových elektrorozvodných sítí, jedná se o původní provedení rozpojovacích skříní, které se dnes používají výjimečně. Do betonového skeletu je osazena celoplastová skříň od výrobce DCK Holoubkov

#### Konstrukční a technické provedení pilířů:

- monolitický prefabrikát + základové patky z armovaného betonu C 25/30 ocelové tyče pro spojení patek a pilíře
- skříňe celoplastové, nebo rám s plastovými dveřmi
- s vnitřní výzbrojí bez pojistkových vložek
- povrchová úprava – bílá stříkaná fasáda nebo prostý beton bez povrchové úpravy
- horní krycí deska (stříška) betonová nebo z pozinkovaného plechu

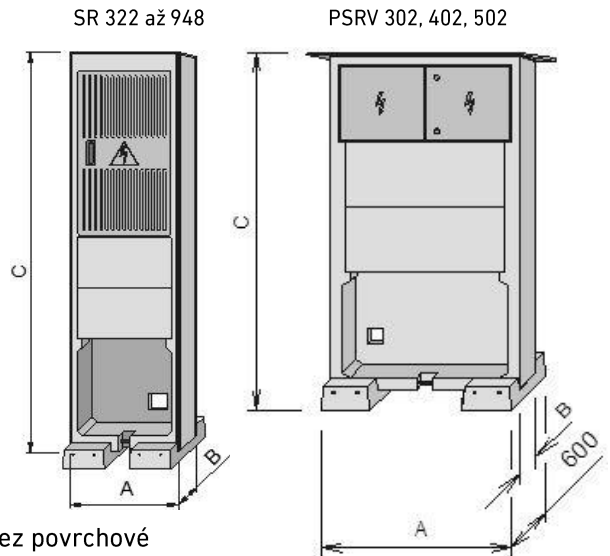

Typové označení pilíře	Provedení a materiál kabelové skříňe	+	Provedení a materiál elektroměrové skříňe	+	Plynoměrová skříň	+	Telefonní skříň	Rozměry pilíře (mm)			Hmotnost pilíře (kg)	Hloubka založení bez/vč. patek (mm)
								šířka A	výška C	hloubka B		
SR 322/KKW2W	DCK(SMC plast)	+	-	+	-	+	-	620	2400	290	500	750/825
SR 422/KKW2W	DCK(SMC plast)	+	-	+	-	+	-	620	2400	290	500	750/825
SR 522/KKW2W	DCK(SMC plast)	+	-	+	-	+	-	620	2400	290	500	700/775
SR 442/KKW2W	DCK(SMC plast)	+	-	+	-	+	-	620	2400	290	500	750/825
SR 542/KKW2W	DCK(SMC plast)	+	-	+	-	+	-	620	2400	290	500	750/825
SR 642/KKW2W	DCK(SMC plast)	+	-	+	-	+	-	710	2400	290	560	700/775
SR 544/KKW2W	DCK(SMC plast)	+	-	+	-	+	-	620	2400	290	500	750/825
SR 644/KKW2W	DCK(SMC plast)	+	-	+	-	+	-	620	2400	290	500	750/825
SR 744/KKW2W	DCK(SMC plast)	+	-	+	-	+	-	710	2400	290	560	700/775
SR 746/KKW2W	DCK(SMC plast)	+	-	+	-	+	-	620	2400	290	500	750/825
SR 846/KKW2W	DCK(SMC plast)	+	-	+	-	+	-	710	2400	290	560	700/775
SR 948/KKW2W	DCK(SMC plast)	+	-	+	-	+	-	710	2400	290	560	700/775
SR 302/KKW2W (SMC)	DCK(SMC plast)	+	-	+	-	+	-	920	2135	280	560	800/875
SR 402/KKW2W (SMC)	DCK(SMC plast)	+	-	+	-	+	-	1170	2135	280	670	800/875
SR 502/KKW2W (SMC)	DCK(SMC plast)	+	-	+	-	+	-	1420	2135	280	830	800/875

Jiné provedení pilířů dle individuální nabídky.

Pilíře splňují podmínky EG.D, a.s. a platné normy.

## PILÍŘE POJISTKOVÉ A PŘÍPOJKOVÉ

### PILÍŘ PŘÍPOJKOVÝ SPP 100; SPP 200

- pro koncové připojení kabelové elektrorozvodné sítě a jištění přívodního vedení k odběrnému místu připojení přívodních vodičů do konstrukční svorky
- průřez přívodních vodičů 2 - 50 mm<sup>2</sup>
- průřez vývodních vodičů do 35 mm<sup>2</sup>
- horní krycí deska (stříška) betonová

### PILÍŘ PŘÍPOJKOVÝ SMYČKOVÝ SS100, SS200, SS300

- pro koncové nebo průběžné připojení kabelové elektrorozvodné sítě a jištění přívodního vedení k odběrnému místu připojení přívodních vodičů do V svorek
- průřez přívodních vodičů 10 – 240 mm<sup>2</sup>
- průřez vývodních vodičů do 50 mm<sup>2</sup>
- horní krycí deska (stříška) betonová nebo z pozinkovaného plechu

### Konstrukční a technické provedení pilířů:

- monolitický prefabrikát + základové patky z armovaného betonu C 25/30
- ocelové tyče pro spojení patek a pilíře
- s vnitřní výzbrojí bez pojistkových vložek
- skříň celoplastová nebo plastový rám a dveře DCK Holoubkov
- povrchová úprava – bílá stříkaná fasáda nebo prostý beton bez povrchové úpravy

Jiné provedení pilířů dle individuální nabídky.

Pilíře splňují podmínky EG.D, a.s. a platné normy.

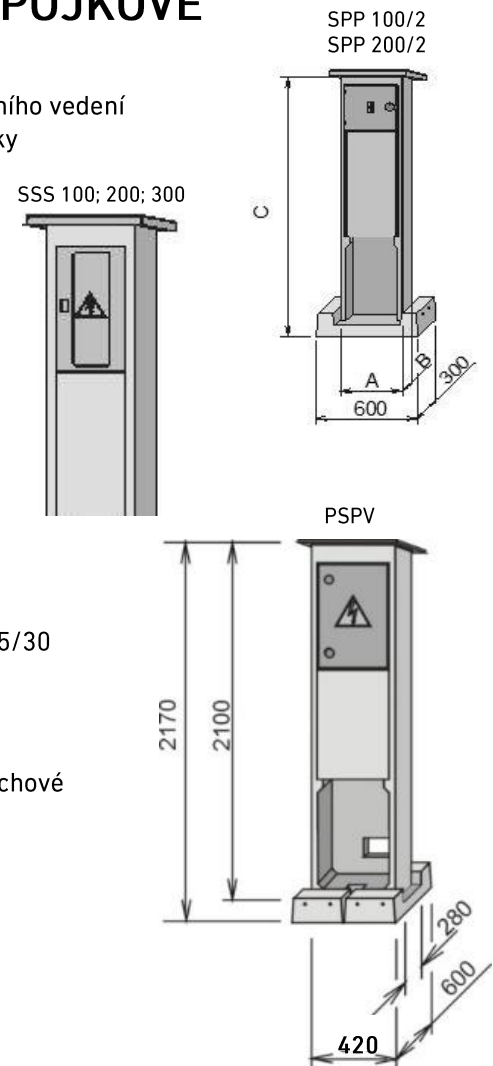

Typové označení pilíře	Provedení a materiál kabelové skříně	+	Provedení a materiál elektroměrové skříně	+	Plynoměrová skříň	+	Telefonní skříň	Rozměry pilíře (mm)			Hmotnost pilíře (kg)	Hloubka založení bez/vč. patek (mm)
								šířka A	výška C	hloubka B		
SPP100/2	SP100/KKP1P	+	-	+	-	+	-	365	1500	165	100	560/635
SPP200/2 200/2	SP200/KKP1P	+	-	+	-	+	-	365	1500	165	100	560/635
SS100 (SMC)	SS100/KKE1P-C	+	-	+	-	+	-	420	2100	280	250	790/865
SS200 (SMC)	SS200/KKE1P-C	+	-	+	-	+	-	420	2100	280	250	790/865
SS300 (SMC)	SS300/KKE1P-C	+	-	+	-	+	-	570	2100	280	470	790/865
PSPV bez výzbroje	SS/KK	+	-	+	-	+	-	420	2100	280	250	790/865

## PILÍŘE ELEKTROMĚROVÉ

### PILÍŘ ELEKTROMĚROVÝ JEDNODUCHÝ ER 1V; ER 1H

- pro zřízení přípojky elektřiny s jedním odběrným místem
- smýčkovací skříň s výzbrojí SS100 (SS101); SP100, jedna sada pojistek
- světlost skříně: ER – 470/440/230 mm; SS – 337/440/230 mm

### PILÍŘ ELEKTROMĚROVÝ DVOJITÝ ER 2V; ER 2H

- pro zřízení přípojky elektřiny se dvěma odběrnými místy
- smýčkovací skříň s výzbrojí SS200 dvě sady pojistek
- světlost skříně: ER – 470/440/230 mm; SS – 337/440/230 mm

### PILÍŘ ELEKTROMĚROVÝ ER 1, bez smýčkovací skříně

- pro zřízení přípojky elektřiny s jedním odběrným místem bez potřeby instalovat přípojkovou smýčkovací skříň
- světlost skříně: 460/500/230 mm

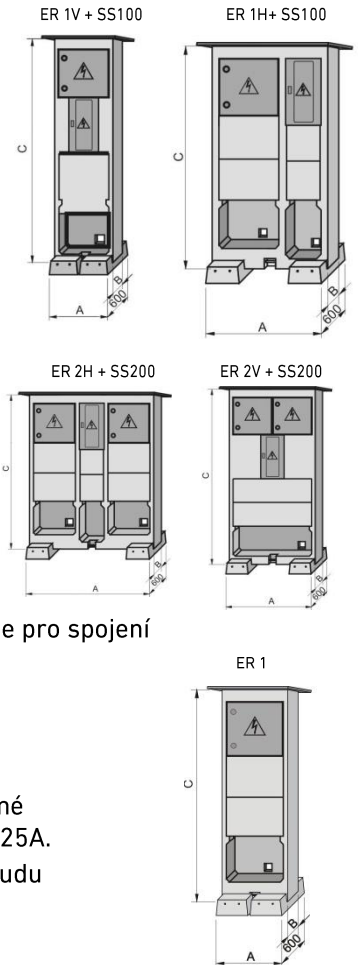

#### Konstrukční a technické provedení pilířů:

- „H“ – skříně vedle sebe „V“ – skříně nad sebou
- monolitický prefabrikát + základové patky z armovaného betonu C 25/30 ocelové tyče pro spojení patek a pilíře
- skříně s plastovým rámem a dveřmi případně celoplastové skříně (DCK)
- povrchová úprava – bílá stříkaná fasáda nebo prostý beton bez povrchové úpravy
- horní krycí deska (stříška) z pozinkovaného plechu
- elektroměrová skříň je osazena oceloplechovým rozváděčem uzpůsobeným pro přímé dvousazbové měření do jmenovitého proudu 40A. Standardně osazen hlavní jistič 3x25A.
- na zakázku lze dodat rozváděč pro přímé měření i s vyšší hodnotou jmenovitého proudu

#### Jiné provedení pilířů dle individuální nabídky.

Pilíře splňují podmínky EG.D, a.s. a platné normy.

Typové označení pilíře	Provedení a materiál kabelové skříně	+	Provedení a materiál elektroměrové skříně	max. velikost hlavního jističe [A]	jistič HDO [A]	Rozměry pilíře (mm)			Hmotnost pilíře (kg)	Hloubka založení bez/vč. patek (mm)
						šířka A	výška C	hloubka B		
ER 1V + SP100 pouze skříně pod sebou	SP100/KKP1P	+	ER 212/KK--	40	2	620	2200	280	420	650/725
ER 1V + SP200 pouze skříně pod sebou	SP200/KKP1P	+	ER 212/KK--	40	2	620	2200	280	420	650/745
ER 1V + SS100 vertikální provedení jednoho odběru elektřiny, SS skříně pod elektroměrem	SS100/KKE1 (SMC)	+	EP 212/KK--	40	2	620	PC-2300	280	450	650/745
							SMC-2400			570/645
ER 1H + SS100 horizontální provedení jednoho odběru elektřiny	SS100/KKE1 (SMC)	+	ES 212/KK--	40	2	1040	2000	280	580	PC-770/845
										SMC-690/765
ER 2V + SS200 vertikální provedení dvou odběrů elektřiny	SS200/KKE1 (SMC)	+	EP 212/KK--	40	2	1170	2400	280	1020	PC-570/645
										SMC-550/620
ER 2H + SS200 horizontální provedení dvou odběrů elektřiny	SS200/KKE1 (SMC)	+	ES 212/KK--	40	2	1640	2000	280	1020	PC-770/845
										SMC-690/765
ER 1 bez smýčkové skříně	bez skříně SS	+	ER 212/KK--	40	2	620	1960	280	400	750/--

## PILÍŘE KOMBINOVANÉ ELEKTŘINA + PLYN

### PILÍŘ KOMBINOVANÝ JEDNODUCHÝ ERP 1H, ERP 1V

- pro zřízení přípojky elektřiny a plynu s jedním odběrným místem
- přípojková smyčková skříň s výzbrojí SS100, případně s rozpojovací skříň SR
- světlost skříní: ER – 470/440/230 mm; SS – 337/440/230 mm; RP – 470/440/230

ERP 1H + SS 100

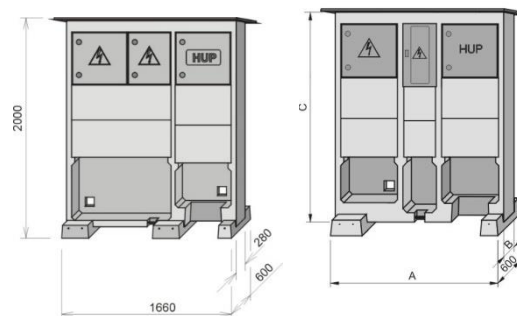

### PILÍŘ KOMBINOVANÝ DVOJITÝ ERP 2H, ERP 2HV

- pro zřízení přípojky elektřiny a plynu se dvěma odběrnými místy
- přípojková smyčková skříň s výzbrojí SS200, případně s rozpojovací skříň SR
- světlost skříní: ER – 470/440/230 mm; SS – 337/440/230 mm; RP – 470/440/230

ERP 1V + SS100

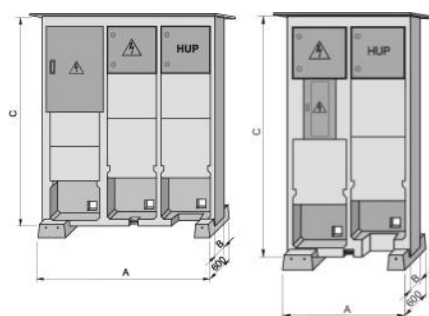

### PILÍŘ KOMBINOVANÝ JEDNODUCHÝ ERP 1 L (P)

- pro zřízení přípojky elektřiny a plynu s jedním odběrným místem bez potřeby instalovat přípojkovou smyčkovací skříň
- světlost skříní: ER – 470/440/230 mm; RP – 470/440/230

ERP 2HV + SS200

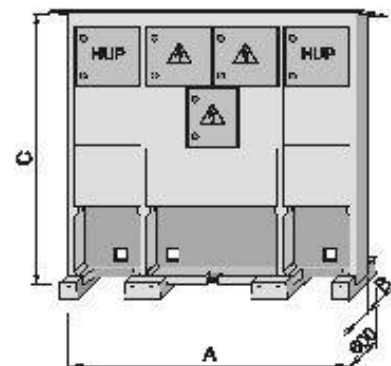

### Konstrukční a technické provedení pilířů:

- „H“ – skříňe vedle sebe „V“ – skříňe nad sebou
- monolitický prefabrikát + základové patky z armovaného betonu C 25/30 ocelové tyče pro spojení patek a pilíře
- skříňe s plastovým rámem a dveřmi případně skříňe celoplastové (DCK)
- povrchová úprava – bílá stříkaná fasáda nebo prostý beton bez povrchové úpravy
- horní krycí deska (stříška) z pozinkovaného plechu
- elektroměrová skříň je osazena oceloplechovým rozváděčem uzpůsobeným pro přímé dvousazbové měření do jmenovitého proudu 40A. Standardně osazen hlavní jistič 3x25A.
- na zakázku lze dodat rozváděč pro přímé měření i s vyšší hodnotou jmenovitého proudu plynoměrová skříň je osazena montážním rámem pro uchycení hlavního uzávěru plynu, regulátoru a plynoměru

Jiné provedení pilířů dle individuální nabídky.

Pilíře splňují podmínky E.ON Česká republika s.r.o. a platné normy.

ERP 2H + SRxxx

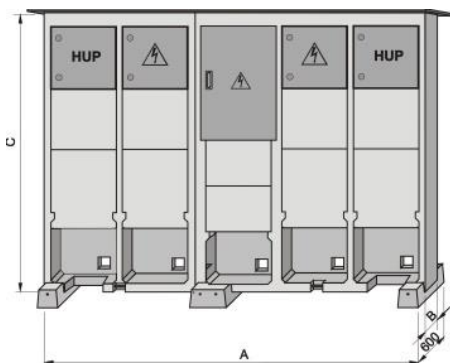

ERP 2H + SS200

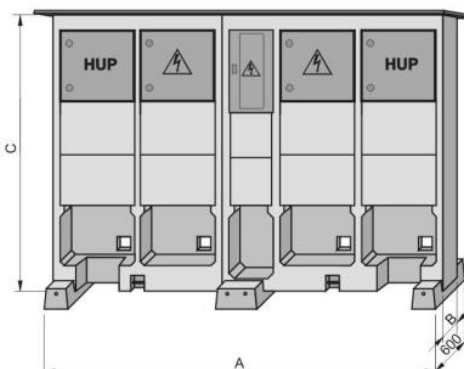

ERP 1 L (P)

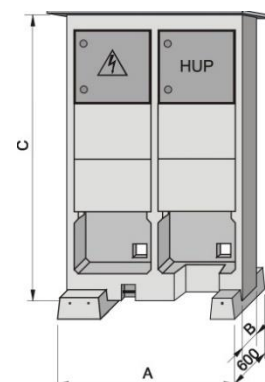





# SLOUPÁRNA Majdalena s.r.o.

Majdalena 141  
 CZ - 378 03 Majdalena  
 Tel: +420 725 757 991  
 E-mail: [objednavky@slouparna.cz](mailto:objednavky@slouparna.cz)  
 Web: [www.slouparna.cz](http://www.slouparna.cz)



Typové označení pilíře	Provedení a materiál kabelové skříně	+	Provedení a materiál elektroměrové skříně	+	Plynoměrová skříně	+	Telefonní skříně	Rozměry pilíře (mm)			Hmotnost pilíře (kg)	Hloubka založení bez/vč. patek (mm)
								šířka A	výška C	hloubka B		
<b>ERP 1</b> kombinace pro odběr elektřiny a plynu bez kabelové smyčkové skříně	<b>bez smyčkovací skříně</b>	+	ER 212/KK--	+	HUP1x	+	-	1220	2000	280	<b>900</b>	770/845
<b>ERP 1H+SS100</b> horizontální provedení jednoho odběru elektřiny a plynu + smyčková skříně, vyrobeno jako jeden celek	<b>SS100/KKE4S (SMC)</b>	+	ES 212/KK--	+	HUP1x	+	-	1640	2000	280	<b>1100</b>	690/765
	<b>SS100/KKE4S (PC)</b>	+		+	HUP1x	+	-	1640	2000	280	<b>1100</b>	770/845
<b>ERP 1V+SS100</b> vertikální provedení jednoho odběru elektřiny a plynu + smyčková skříně, vyrobeno jako jeden celek	<b>SS100/KKE4S (SMC)</b>	+	EP 212/KK--	+	HUP1x	+	-	1220	2400	280	<b>1100</b>	650/725
	<b>SS100/KKE4S (PC)</b>	+		+	HUP1x	+	-	1220	2400	280	<b>1100</b>	520/625
<b>ERP 2HV+SS200</b> vertikální provedení dvou odběrů elektřiny a plynu + smyčková skříně, vyrobeno jako jeden celek	<b>SS200/KKE4S (SMC)</b>	+	EP 212/KK--	+	HUP2x	+	-	1740	2400	280	<b>1100</b>	570/645
	<b>SS200/KKE4S (PC)</b>	+		+	HUP2x	+	-	2340	2400	280	<b>1100</b>	570/645
<b>ERP 2H+SS200</b> horizontální provedení dvou odběrů elektřiny a plynu + smyčková skříně, vyrobeno ze dvou samostatných částí pro spojení na místě stavby	<b>SS 200 (SMC)</b>	+	ES 212/KK--	+	HUP2x	+	-	2340	2000	280	<b>1300</b>	690/765
	<b>SS 200 (PC)</b>	+		+	HUP2x	+	-	2860	2000	280	<b>1300</b>	690/765
<b>ERP 1H+SRxxx</b> horizontální provedení jednoho odběru elektřiny a plynu + rozpojovací skříně, vyrobeno jako jeden celek, požadavek na SR skříně dle projektu dané stavby	<b>SR 422 (SMC)</b>	+	ES 212/KK--	+	HUP1x	+	-	1890	2300	280	<b>1300</b>	650/--
	<b>SR 442 (SMC)</b>	+	ES 212/KK--	+	HUP1x	+	-	1890	2300	280	<b>1300</b>	650/--
	<b>SR 522 (SMC)</b>	+	ES 212/KK--	+	HUP1x	+	-	1890	2300	280	<b>1300</b>	650/--
	<b>SR 542 (SMC)</b>	+	ES 212/KK--	+	HUP1x	+	-	1890	2300	280	<b>1300</b>	650/--
	<b>SR 642 (SMC)</b>	+	ES 212/KK--	+	HUP1x	+	-	1890	2300	280	<b>1300</b>	650/--
	<b>SR 402 (SMC)</b>	+	naležato	+	HUP1x	+	-	2340				
<b>ERP 2H+SRxxx</b> horizontální provedení dvou odběrů elektřiny a plynu + rozpojovací skříně, vyrobeno ze dvou samostatných částí pro spojení na místě stavby, požadavek na SR skříně dle projektu dané stavby	<b>SR 422 (SMC)</b>	+	ES 212/KK--	+	HUP2x	+	-	3110	2300	280	<b>2100</b>	570/645
	<b>SR 442 (SMC)</b>	+	ES 212/KK--	+	HUP2x	+	-	3110	2300	280	<b>2100</b>	570/645
	<b>SR 522 (SMC)</b>	+	ES 212/KK--	+	HUP2x	+	-	3110	2300	280	<b>2100</b>	570/645
	<b>SR 542 (SMC)</b>	+	ES 212/KK--	+	HUP2x	+	-	3110	2300	280	<b>2100</b>	570/645
	<b>SR 642 (SMC)</b>	+	ES 212/KK--	+	HUP2x	+	-	3110	2300	280	<b>2100</b>	570/645

## PILÍŘ A SKŘÍŇ PLYNOMĚRNÉ

### PILÍŘ PLYNOMĚRNÝ PRP 3/2 (1RP/KK)

- pro zřízení přípojky plynu s jedním odběrným místem
- světlost skříně: ER – 470/440/230 mm

### SKŘÍŇ PLYNOMĚRNÁ SPL 3/2 (1RP/KP)

- pro zřízení přípojky plynu s jedním odběrným místem
- světlost skříně: ER – 470/440/230 mm
- určeno pro zabudování na podezdívku nebo do zděného plotu

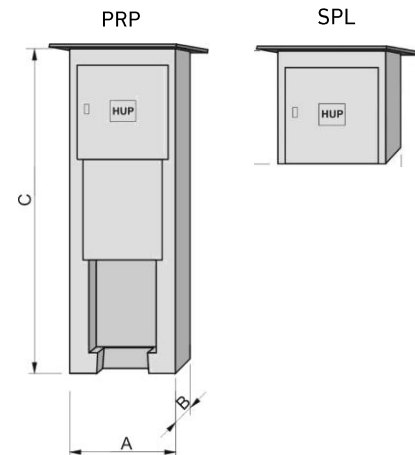

#### Konstrukční a technické provedení:

- monolitický prefabrikát + základové patky u pilíře z armovaného betonu C 25/30 ocelové tyče pro spojení patek a pilíře
- skříně s plastovým rámem a dveřmi případně skříně celoplastové (DCK)
- povrchová úprava – bílá stříkaná fasáda nebo prostý beton bez povrchové úpravy
- horní krycí deska (stříška) z pozinkovaného plechu nebo betonová
- plynoměrová skříně je osazena montážním rámem pro uchycení hlavního uzávěru plynu, regulátoru a plynoměru

Jiné provedení pilířů dle individuální nabídky.

Pilíře splňují podmínky E.ON Česká republika s.r.o. a platné normy.

Typové označení pilíře	Provedení a materiál kabelové skříně	+	Provedení a materiál elektroměrové skříně	+	Plynoměrová skříně	+	Telefonní skříně	Rozměry pilíře (mm)			Hmotnost pilíře (kg)	Hloubka založení bez/vč. patek (mm)
								šířka A	výška C	hloubka B		
<b>PRP 1 pilíř plynoměrný</b> provedení pilíře pro jeden odběr plynu	-	+	-	+	HUP1x	+	-	620	1960	280	<b>400</b>	700/--
<b>SPL 1 skříně plynoměrná</b> samostatná skříně přípojky plynu pro jeden odběr	-	+	-	+	HUP1x	+	-	620	600	280	<b>120</b>	Podezdění

#### Předpisy pro všechny typy prefabrikovaných pilířů:

ČSN EN 206 + A2 Beto specifikace, vlastnosti, výroba a shoda

ČSN 72 3000 Výroba a kontrola betonových stavebních dílců. Společné ustanovení.

ČSN 35 9754 Závěry a klíče pro zajišťování hlavních domovních skříní, rozpojovacích jističích skříní a rozvodních zařízení NN, umístovaných v prostředí venkovním.

ČSN EN 60 439 Rozvaděče NN. Část 5: Zvláštní požadavky na rozvaděče určené pro venkovní instalaci na veřejných místech – Kabelové rozvodné skříně (CDC) pro rozvod energie v sítích.

ČSN 60 439 Rozvaděče nn. Část 3: Zvláštní požadavky pro rozvaděče NN, určené k instalaci do míst příslušných laické obsluze.

ČSN 35 7030 Rozvodnice a elektrorozvodná jádra

ČSN 35 9756 Závěry a klíče pro rozvodnice a elektrorozvodná jádra.

ČSN 33 3320 Elektrotechnické předpisy. Elektrické přípojky.

Technické podmínky SL – Tepo 09/02

Zákon č. 22/1997 Sb. o technických požadavcích na výrobu v platném znění

## BETONOVÉ BUDOVY

### Popis:

Železobetonové budovy skeletového typu z vibrovaného betonu s fasádní úpravou a střechou dle přání zákazníka. Budovy mohou být patrové nebo pouze přízemní, osazeny dveřmi, okny, vraty, odvětrávacími otvory s nebo bez základové vany atd. dle přání zákazníka.

Výrobek	Vyobrazení	Rozměr (mm)	Hmotnost kg/ks	Paleta
Transformovny		např. 1200×2120 ; 2160×3900 2700×2700 ; 3500×8000 4000×10000 ; 5000×14000 a jiné dle individuální poptávky	dle rozměru	kusový prodej
Regulační stanice plynu				
Autobusové čekárny				
Zahradní domky, Přístřešky				
Technologické kontejnery				

### Použití:

- transformovny pro jmenovité napětí 22/0,4 kV, (35/0,4 kV) do 630 kVA  
 ČSN EN 61 330 Blokované transformovny vn/nn
  - věžová pro připojení vrchního vedení
  - střední pro připojení kabelem přes odpínač
  - nížká pro připojení kabelem bez smyčky
  - kabelová
- regulační stanice plynu – slouží pro umístění technologie regulace plynu z vysokotlaku na středotlak  
 ČSN EN 12 186 Zásobování plynem - Regulační stanice pro přepravu a rozvod plynu - Funkční požadavky
- autobusové čekárny, zahradní domky, přístřešky, technologické kontejnery

### Technické požadavky

- beton C 25/30

### Předpisy:

Technické podmínky SL – Tepo 05/02

ČSN EN 206 + A2 Beto specifikace, vlastnosti, výroba a shoda

ČSN 73 2601 Provádění ocelových konstrukcí

ČSN EN 13 369 Společné ustanovení pro betonové výrobky









SLOUPÁRNA Majdalena s.r.o.

Majdalena 141

CZ - 378 03 Majdalena

Tel: +420 725 757 991

E-mail: [objednavky@slouparna.cz](mailto:objednavky@slouparna.cz)

Web: [www.slouparna.cz](http://www.slouparna.cz)



## NÁČRTY:

# 15 důvodů pro koupi betonových výrobků

## SLOUPÁRNA Majdalena s.r.o.

Filozofií naší společnosti je dodat kvalitní výrobek za přijatelnou cenu, zákaznický servis a stálý inovační proces:



**vysoká kvalita výrobku** evropského standardu – všechny výrobky jsou vyráběny z betonu minimálně C25/30 a více



**záruka 5 let** (betonové sloupy); 3 roky (ostatní betonářská výroba)



**jednoduchost a rychlost výstavby** – vysoká předpřipravenost v závodě zaručuje rychlou montáž a výstavbu. U pilířů, trafostanic a regulačních stanic plynu je již v závodě zhotovena fasáda, dveře jsou zabudovány, střecha je kompletně zhotovena.



**tradice výroby** betonových výrobků již od roku 1958



jsme **největší výrobce betonových prefabrikovaných pilířů**  
jsme **jediným výrobcem betonových předepjatých sloupů v ČR**



**široký sortiment** ostatních betonových výrobků



**výroba individuálních výrobků** na přání zákazníka



**záruka pevné ceny** od podpisu objednávky po dobu 12 měsíců



**stálá a kvalitní odborná péče o zákazníky** včetně záručního a pozáručního servisu



bezplatná služba zákazníkům, **technické poradenství** před realizací i po realizaci



**časová připravenost** - 90% výrobků okamžitě k dodání



**betonová směs pro výrobky s přídavkem speciálních příměsí** zlepšujících vodotěsnost, pevnost a odolnost betonu vůči klimatickým i chemickým vlivům



**dozorovaná výroba** zkušebnami s příslušnými **certifikáty kvality TZÚS, ISO 9001, CE**



**členství v Jihočeské hospodářské komoře**

Další informace obdržíte u výrobce:

**SLOUPÁRNA Majdalena s.r.o.**

Majdalena 141, 378 03 Majdalena

Tel.: +420 725 757 991

E-mail: [objednavky@slouparna.cz](mailto:objednavky@slouparna.cz)

nebo u Vašeho obchodního zástupce/prodejce stavebních materiálů.

